

T102 - Meteostanice Ecowitt GW2001 Wittboy s LAN bránou

Návod k použití

Vážení zákazníci,
děkujeme Vám za Vaši důvěru a za nákup tohoto produktu. Tento návod k obsluze je součástí výrobku. Obsahuje důležité pokyny k uvedení výrobku do provozu a k jeho obsluze. Jestliže výrobek předáte jiným osobám, dbejte na to, abyste jim odevzdali i tento návod. Ponechejte si tento návod, abyste si jej mohli znovu kdykoliv přečíst!

Model: GW2001



Obsah balení:

- 1x brána
- 1x Senzor 7v1
- 1x Bílý O-kruožek
- 1x USB pro nabíjení
- 1x Ethernetový kabel
- 1x manuál

2. Popis zařízení 2.1 WiFi/Lan brána

7	Server LED
6	Sensor Link LED
5	Temp. & Humidity Sensor
4	Network LED
3	Ethernet socket
2	DC Socket
1	Reset button
No	Description

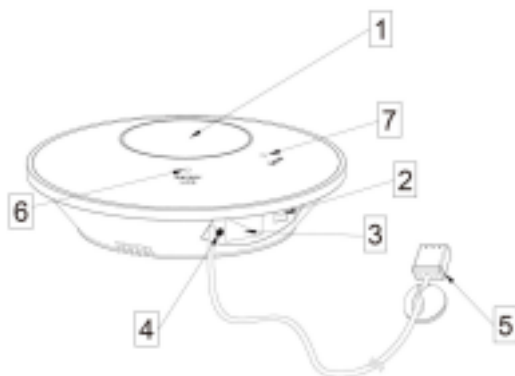

1. Tlačítko Reset
2. Připojení napájení
3. Ethernet
4. LED síťového připojení
5. Teplotní a vlhkostní senzor
6. LED propojení senzoru
7. LED propojení serveru

LED	Popis
LED propojení senzoru	<p>Zapnuto: Bliká, když byl přijat jeden paket dat bezdrátového senzoru</p> <p>Vypnuto: Nejsou přijímána žádná data bezdrátového senzoru. Zkontrolujte, zda bezdrátový senzor funguje normálně, a ujistěte se, že se senzor může připojit k hotspotu zařízení „GW2000-WIFIXXX“ pomocí mobilního telefonu/PC, otevřete prohlížeč a přihlaste se na webovou stránku 192.168. 4.1 (počáteční zadání hesla je prázdné), zadejte ID senzorů nebo zaregistrujte odpovídající bezdrátový senzor.</p>
LED propojení serveru	<p>Svíí (stále): síťová komunikace je normální a data byla úspěšně odeslána do nakonfigurovaných meteorologických služeb.</p> <p>Bliká (rychleji): Režim konfigurace Wi-Fi je aktivní. K dokončení konfigurace použijte aplikaci WS View Plus.</p> <p>Bliká (pomalu): síťová komunikace je normální, ale nahrávání do jedné nebo více nakonfigurovaných meteorologických služeb se nezdařilo. Nejprve ověřte, že přístup k internetu přes váš router funguje, a poté zkontrolujte, zda je účet a heslo serveru pro nahrávání správné (použijte aplikaci WS View).</p> <p>Nesvíí: Wi-Fi připojení se nezdařilo</p>

2.2 Senzor 7v1

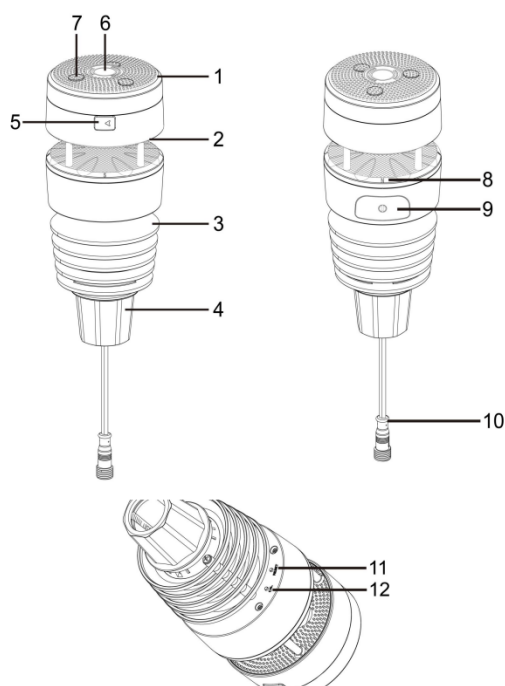

1. Solární panel
2. Ultrasonický senzor větru
3. Teploměr a vlhkoměr
4. Fixační matice pro montáž na tyč o průměru cca 1 palec
5. USB port (pouze pro tovární použití)
6. Světelný a UV senzor s LED indikací
7. Haptický senzor dešťových srážek
8. Směrovka na SEVER
9. Uložená baterií
10. Napájení ohříváče
11. Tlačítko RESET
12. Kalibrační tlačítko (pouze pro tovární použití)

3. Nastavení senzoru

3.1 instalace baterií

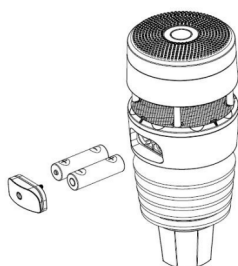

Vložte 2xAA baterie do přihrádky na baterie. LED indikátor (na horní straně senzoru) se rozsvítí na 3 sekundy a začne blikat každých 8,8 sekundy (období aktualizace přenosu senzoru). Poznámka: Pokud žádná LED nesvíí nebo svítí trvale, ujistěte se, že je baterie vložena správným způsobem nebo zda došlo ke správnému resetu. Neinstalujte baterie obráceně. Můžete trvale poškodit venkovní čidlo.

Poznámka: Pro chladné počasí doporučujeme lithiové baterie, ale pro většinu podnebí postačují alkalické baterie. Nedoporučujeme dobíjecí baterie. Mají nižší napětí, nefungují dobře v širokém rozsahu teplot a nevydrží tak dlouho, což má za následek horší příjem.

3.2 Montáž

Před montáží:

Před instalací venkovního senzoru na trvalé místo doporučujeme provozovat zařízení po dobu jednoho týdne na dočasném místě se snadným přístupem. To vám umožní vyzkoušet všechny funkce, zajistit správný provoz a seznámit vás s meteostanicí a kalibračními postupy.

1. Montáž na tyč o průměru 1 palec jako na obrázku. Ujistěte se, že montážní tyč je ve svislé poloze nebo velmi blízko ní. Podle potřeby použijte vodováhu.

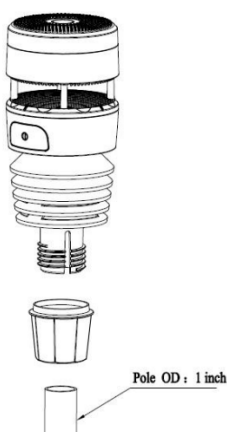

2. Na těle stanice je ikona šipky s písmenem „N“ představující směr severu. Tělo senzoru musí být nastaveno tak, aby indikace „N“ ve vaší lokalitě směřovala ke skutečnému severu. K nastavení směru se doporučuje kompas. Pokud venkovní senzor není nainstalován správným směrem, dojde k trvalé chybě indikace směru větru.

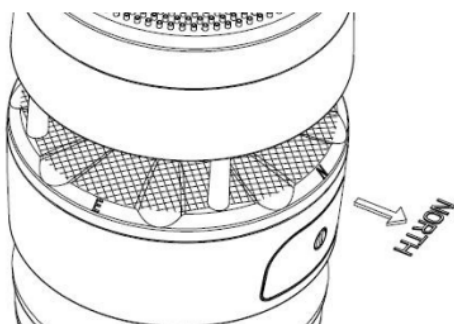

Poznámka: Na jižní polokouli není nutné měnit orientaci na JIH, protože solární panel je kulatého typu.

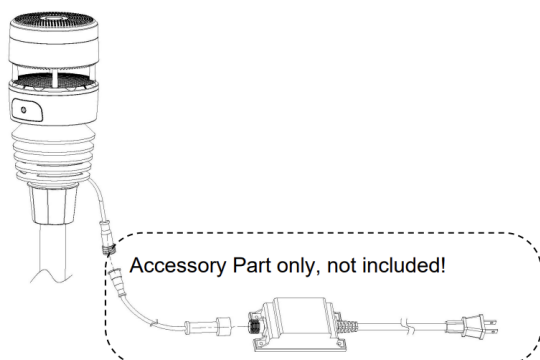

3. Aby se zabránilo tvorbě ledu na odrazné ploše v zimním období, lze volitelný prodlužovací kabel připojit k venkovnímu napájecímu adaptéru 12V/1,0A, jak je znázorněno na obrázku níže. Po napájení adaptérem se topná deska vestavěného termostatu automaticky zapne při teplotě pod 5 °C (40 °F) a automaticky se vypne při teplotě nad 10 °C (50 °F), topná deska roztaje sníh a led a udrží zařízení funkční jako obvykle.

Poznámka: Adaptér určený pro venkovní použití a prodloužený napájecí kabel je nutné zakoupit samostatně!

3.3 Tlačítko Reset a LED vysílače

V případě, že snímač nevysílá, resetujte jej. Stiskněte tlačítko RESET, horní LED světlo se rozsvítí na tři sekundy, poté bude pokračovat jako obvykle a bude blikat přibližně každých 8,8 sekund.

3.4 Kalibrace

Ultrazvukový senzor byl před opuštěním továrny kalibrován. Nedoporučujeme zákazníkům provádět kalibraci sami. Zákazníci tuto funkci využívají pouze v případě, že se při bezvětrí rychlost větru nevrátí na nulu.

Pro start kalibrace použijte hadřík nebo houbu s dobrou absorpcí vody (zabraňte ozvěně ultrazvukových vln), abyste úplně obalili přívod vzduchu. Stiskněte a podržte tlačítko CAL po dobu tří sekund, rozsvítí se horní LED světlo. Po uvolnění tlačítka CAL položte produkt na stůl. Po pěti sekundách začne blikat horní LED světlo. V tuto chvíli je v režimu kalibrace. Počkejte, až LED dobliká, kalibrace je u konce a produkt automaticky přejde do normálního pracovního režimu.

3.5 Průzkum umístění

Před instalací meteorologické stanice proveďte průzkum místa. Zvažte následující: Ideální montáž ve výšce 10 metrů nad zemí.

Pokuste se udělat z anemometru nejvyšší objekt v okolí. Nejlepší je 2,76 metru nebo více nad okolními překážkami.

3.6 Osvědčené postupy pro bezdrátovou komunikaci

Bezdrátová (RF) komunikace je citlivá na rušení, vzdálenost, stěny a kovové bariéry. Pro bezproblémovou bezdrátovou komunikaci mezi oběma balíčky senzorů a konzolí doporučujeme následující doporučené postupy:

- Umístění vnitřního senzoru: Senzor bude mít nejdelší dosah signálu, když je namontován nebo zavěšen svíse. Nepokládejte jej na rovný povrch.
- Elektromagnetické rušení (EMI): Udržujte konzoli v dostatečné vzdálenosti od počítačových monitorů a televizorů.
- Vysokofrekvenční rušení (RFI): Pokud máte jiná zařízení pracující ve stejném frekvenčním pásmu jako vaše vnitřní a / nebo venkovní senzory a dochází k přerušované komunikaci mezi balíčkem senzorů a konzolí, zkuste tato další zařízení vypnout pro účely řešení problémů. Možná budete muset přemístit vysílače nebo přijímače, abyste zabránili rušení a navázali spolehlivou komunikaci. Frekvence používané senzory jsou některé z (v závislosti na vaší poloze): 433, 868 nebo 915 MHz (915 MHz pro USA).
- Hodnocení přímé viditelnosti: Toto zařízení je dimenzováno na 300 stop (za ideálních okolností; bez rušení, bariér nebo stěn), ale ve většině scénářů z reálného světa, včetně zdi nebo dvou, budete moci snímat v e vzdálenosti asi 100 stop.
- Kovové bariéry: Vysokofrekvenční frekvence neprochází kovovými zábranami, jako jsou hliníkové obklady nebo kovové rámy stěn. Pokud máte takové kovové zábrany a máte problémy s komunikací, musíte změnit umístění senzorů nebo konzole.

Následující tabulka ukazuje různá přenosová média a očekávané snížení síly signálu. Každá „zed“ nebo překážka zmenšuje rozsah přenosu o faktor uvedený níže.

Médium	Snížení RF signálu
Sklo	5-15%
Plast	10-15%
Dřevo	10-40%
Cihla	10-40%
Beton	40-80%
Kov	90-100%

4. Nastavení WiFi

4.1 Před spuštěním

Připojte napájecí konektor stanice k napájení střídavým proudem pomocí napájecího adaptéru (součást balení). Po zapnutí brány bude LED dioda Sever rychle blikat. Znamená to, že brána je v režimu konfigurace Wi-Fi. Pokud neblíká rychle, stisknutím a podržením horního tlačítka RESET po dobu 5 s přejděte do stavu konfigurace Wi-Fi

Stanice se může připojit k vaší síti přes Wi-Fi nebo přímo k routeru pomocí přiloženého ethernetového kabelu. Umístěte pole napájených senzorů asi 2 až 3 metry od přijímače meteorostanice a počkejte několik minut, než se vzdálené senzory synchronizují s přijímačem.

4.2 Metody nastavení

4.2.1 Metoda A: Nastavení pomocí aplikace

Nainstalujte aplikaci WS View Plus. Poté postupujte podle pokynů, aplikace vás provede procesem nastavení

Poznámka: Doporučujeme použít především metodu A. Dokončete registraci účtu a poskytnutí zařízení podle pokynů aplikace. Pokud pro vás metoda A nefunguje, začněte podle metody B.

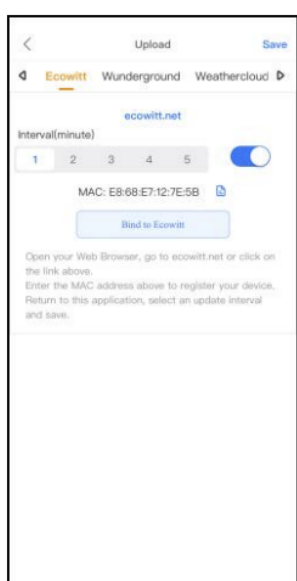
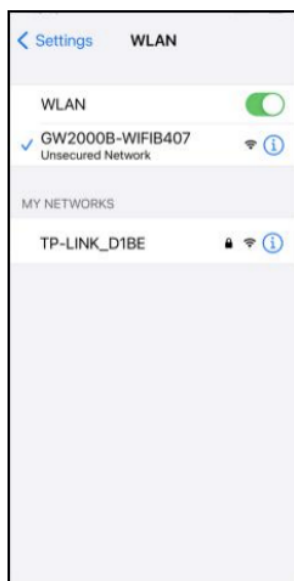
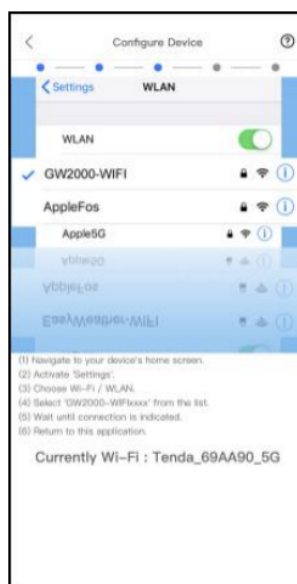
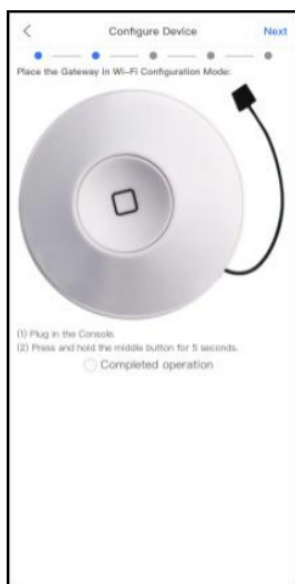

ECOWITT Dashboard vs WU Dashboard vs Live Data:

Zde je krátké vysvětlení ukazující rozdíl v datech:

Živá data získává mobilní aplikace připojením přímo k bráně. K tomu může dojít pouze v případě, že jsou vaše mobilní zařízení a brána připojeny ke stejné síti Wi-Fi. Zobrazí se poté, co v hlavní nabídce nastavení vyberete „Seznam zařízení“. Pokud je vaše mobilní zařízení v jiné síti, žádná zařízení se v tomto seznamu nezobrazí a nebudete moci vybrat zařízení pro zobrazení obrazovky „Živá data“.

ECOWITT Dashboard zobrazuje data získaná ze serveru ECOWITT. To vyžaduje, aby se vaše mobilní zařízení mohlo připojit k internetu, a proto je možné zobrazit data, i když nejste ve své domácí síti Wi-Fi, například když používáte mobilní data.

WU Dashboard zobrazuje data získaná ze serveru WU. To vyžaduje, aby se vaše mobilní zařízení mohlo připojit k internetu, a proto je možné zobrazit data, i když nejste ve své domácí síti Wi-Fi, například když používáte mobilní data.

4.2.2 Metoda B: Nastavení prostřednictvím vestavěné webové stránky

1. Najděte bránu GW2000X-WIFIXXX ze svého zařízení (počítače, chytrého telefonu nebo tabletu s prohlížečem) podle obrázku nebo zapojte ethernetový kabel pro připojení této brány k WiFi routeru, najděte přidělenou IP adresu přes DHCP
2. Otevřete prohlížeč, přejděte na následující IP adresu 192.168.4.1 jako obrázek níže.

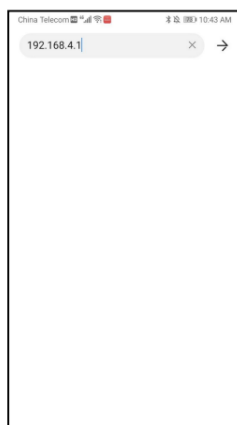
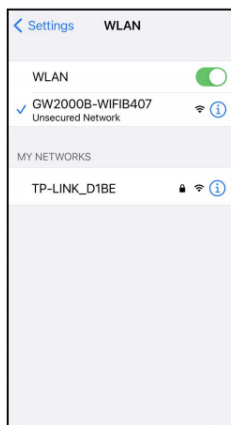

3. Zadejte přihlašovací webovou stránku jako na obrázku níže. Při prvním přihlášení není nutné zadávat heslo. Pro vstup do rozhraní webové stránky stiskněte tlačítko Přihlásit (Login).

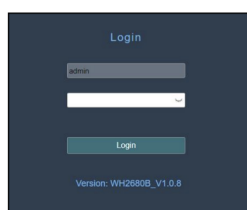

4. Místní síť

Nahrajte data do meteorologických služeb, začněte odtud a dokončete kroky uvedené níže.

Live Data

Weather Services

Calibration

Rain Totals

Device Setting

Sensors ID

Local Network

Unit Settings

Version: GW1100B_V2.0.1.3

Local Network

MAC: 84:6D:8E:85:02:40

WiFi Network

Router SSID: TP-LINK_DESK

WiFi Password: [password]

IP Address: 10.10.10.102

Subnet Mask: 255.255.255.0

Default Gateway: 10.10.10.100

Apply

I

II

III

After Apply, check whether the IP address is retrieved

After Apply, check whether the IP address is retrieved = Po kliknutí na "Apply" zkontrolujte, zda je načtena IP adresa.

5. Meteorologické služby

Dokončete registraci na serverech sběru dat o počasí, do kterého chcete nahrát data a zadejte ID stanice a heslo na serveru počasí. Zadejte jej na níže uvedené obrazovce „Weather server“.

Weather Services

Ecowitt.net

Interval (minutes): 1

MAC: 40:FS:20:0B:7F:72

Wunderground

Station ID

Station Key

Weathercloud

Weathercloud ID

Weathercloud Key

WeatherObservationsWebsite

Station ID

Station Key

Customized

Customized: Disable Enable

Protocol Type Same As: Ecowitt Wunderground

Server IP / Hostname

Path: /data/report/

Port: 80

Upload Interval: 60 Seconds

Save

Set the reporting interval time (default: 1 minute).

Mark this MAC, which you will use to add device on the Ecowitt Weather service

Set the reporting interval time = Nastavte čas intervalu hlášení

Mark this MAC, which you will use to add device on the Ecowitt Weather service. = Poznačte si tento MAC, který použijete k přidání zařízení do služby Ecowitt Weather.

Publikování do internetových meteorologických služeb
Podporované služby jsou uvedeny níže.

Ecowitt

Web: <https://www.ecowitt.net> Nový server počasí Ecowitt, který může hostit spoustu senzorů, které jiné služby v tuto chvíli nepodporují.

Weather Underground:

Web: <https://wunderground.com> poskytuje místní a dlouhodobé předpovědi počasí, zprávy o počasí, mapy a tropické počasí pro místa po celém světě. Používá se v aplikacích pro iPhone, iPad a Android dostupných na Wunderground.com. Weather Underground je dceřinou společností The Weather Channel a IBM.

Weather cloud

Web: <https://weathercloud.net> Velká síť meteorologických hlášení data v reálném čase z celého světa.

WOW (Weather observation website)

Web: <https://wow.metoffice.gov.uk> Web pro pozorování počasí se sídlem ve Spojeném království.

Jiné přizpůsobené stránky

Podporuje nahrávání na váš přizpůsobený web, pokud má web stejný protokol jako Wunderground nebo Ecowitt.

4.3 Registrace serveru Ecowitt Weather Server

Pro sledování a záznam dat vašich senzorů se doporučuje používat server Ecowitt Weather.

Chcete-li se zaregistrovat u Ecowitt, postupujte takto:

1. Na stránce Weather Server nastavte čas intervalu hlášení (výchozí: 1 minuta).
2. Navštivte na svém počítači webovou stránku: <https://www.ecowitt.net> a dokončete registraci na stránce.

Stiskněte levé horní tlačítko nabídky a vyberte „Devices“.

Stiskněte "Add device" a zadejte všechny potřebné informace (MAC adresu najdete na stránce Weather Server).

Stiskněte "Save".

V nabídce stiskněte Dashboard. Data ze senzoru budou k dispozici na úvodní stránce během několika minut.

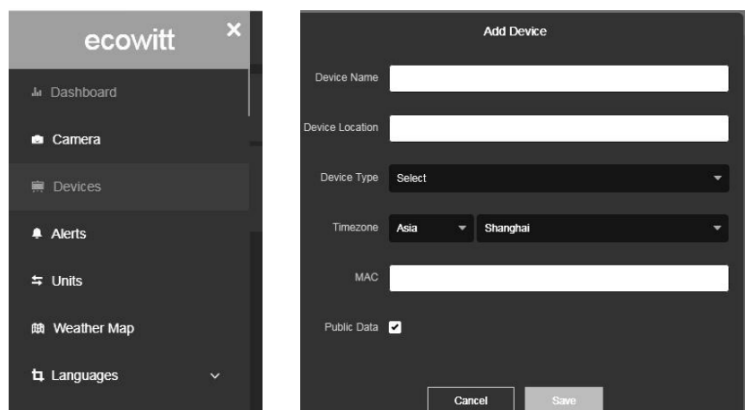

Poznámka: Při výběru adresy zařízení na mapě počkejte, až se zobrazí mapa, a teprve potom vyberte svou adresu.

Poznámka: Zadejte prosím správné časové pásmo, abyste získali správný čas, protože se čas během připojení WIFI automaticky aktualizuje na internetový čas, který bere v potaz vaše zadání.

Na domovskou stránku svého telefonu můžete přidat zástupce na web [ecowitt.net](https://www.ecowitt.net), abyste jej mohli navštívit stejně jako otevření aplikace.

4.3.1 Prohlížení dat na [ecowitt.net](https://www.ecowitt.net)

Data svého senzoru můžete sledovat pomocí webové stránky [ecowitt.net](https://www.ecowitt.net). Použijete adresu URL jako je tato, kde ID vaší stanice nahradí text „STATION ID“ v <https://www.ecowitt.net/home/index?id=STATIONID>

Poznámka: Pokud chcete sdílet data své stanice s ostatními uživateli, budete muset svá data nastavit jako veřejná. Ostatní uživatelé se musí nejprve přihlásit na [ecowitt.net](https://www.ecowitt.net), aby mohli zobrazit vaše data. Zobrazí se stránka, jako je tato, kde se můžete podívat na dnešní data a historická data.



Zobrazení Grafů

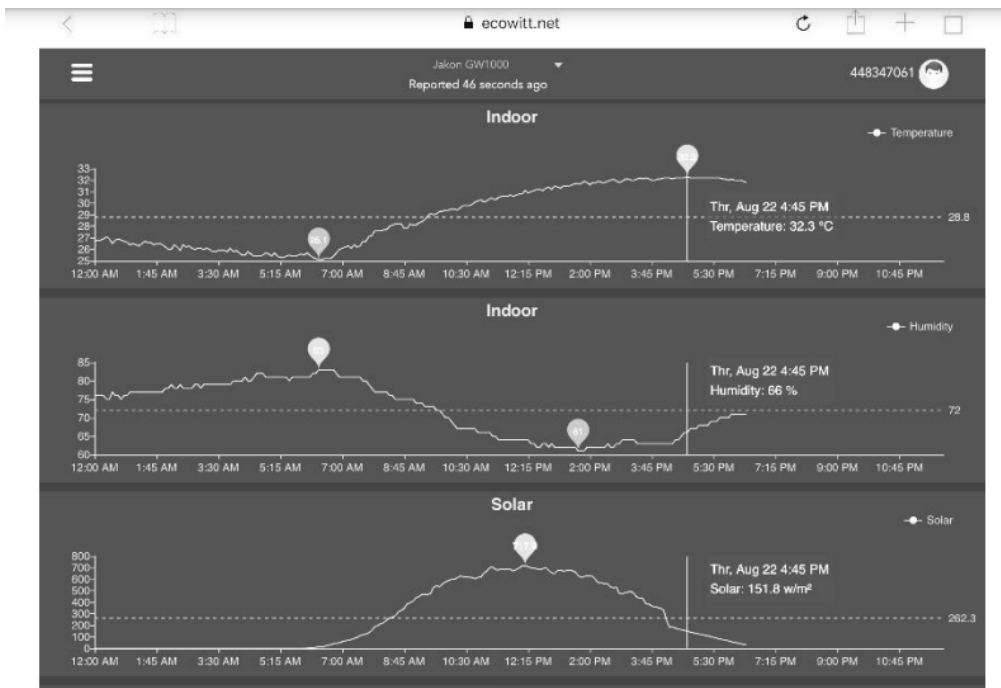

Zobrazení záznamů

6:37 PM Thu Aug 22 73%

ecowitt.net

Jakon GW1000 448347061

Reported 13 seconds ago

Daily Aug/22/2019

Time	Temperature (°C)	Humidity(%)	Dew Point(°C)	Feels Like(°C)	Temperature (°C)	Humidity(%)	Absolute(hPa)	Relative(hPa)	Wind Speed(m/s)	Wind Gust(m/s)	Wind Dir
2019-08-22 18:30	31.3	77	26.8	40.9	31.8	72	997.8	997.8	1.0	2.0	41
2019-08-22 18:25	31.5	77	26.9	41.3	31.8	71	997.7	997.7	1.1	1.5	2
2019-08-22 18:20	31.5	76	26.8	41.2	31.9	71	997.8	997.8	0.8	1.5	3
2019-08-22 18:15	31.6	76	26.9	41.4	32.0	71	997.7	997.7	0.9	2.0	2
2019-08-22 18:10	31.7	75	26.8	41.5	32.0	71	997.6	997.6	0.7	2.0	3
2019-08-22 18:05	31.8	75	26.8	41.6	32.0	71	997.6	997.6	0.8	2.6	2
2019-08-22 18:00	31.9	74	26.7	41.6	32.1	71	997.5	997.5	1.1	3.1	8
2019-08-22 17:55	31.9	75	26.9	41.9	32.0	70	997.5	997.5	1.1	3.6	7
2019-08-22 17:50	32.1	74	26.9	42.4	32.1	70	997.4	997.4	1.0	2.0	5
2019-08-22 17:45	32.2	74	27.0	42.6	32.1	70	997.4	997.4	1.7	2.6	1
2019-08-22 17:40	32.3	74	27.1	42.9	32.2	70	997.1	997.1	0.6	2.0	2
2019-08-22 17:35	32.5	73	27.0	43.1	32.2	69	997.3	997.3	0.9	2.6	6
2019-08-22 17:30	32.7	72	27.1	43.6	32.2	69	997.4	997.4	0.5	1.5	5

Mapa počasí

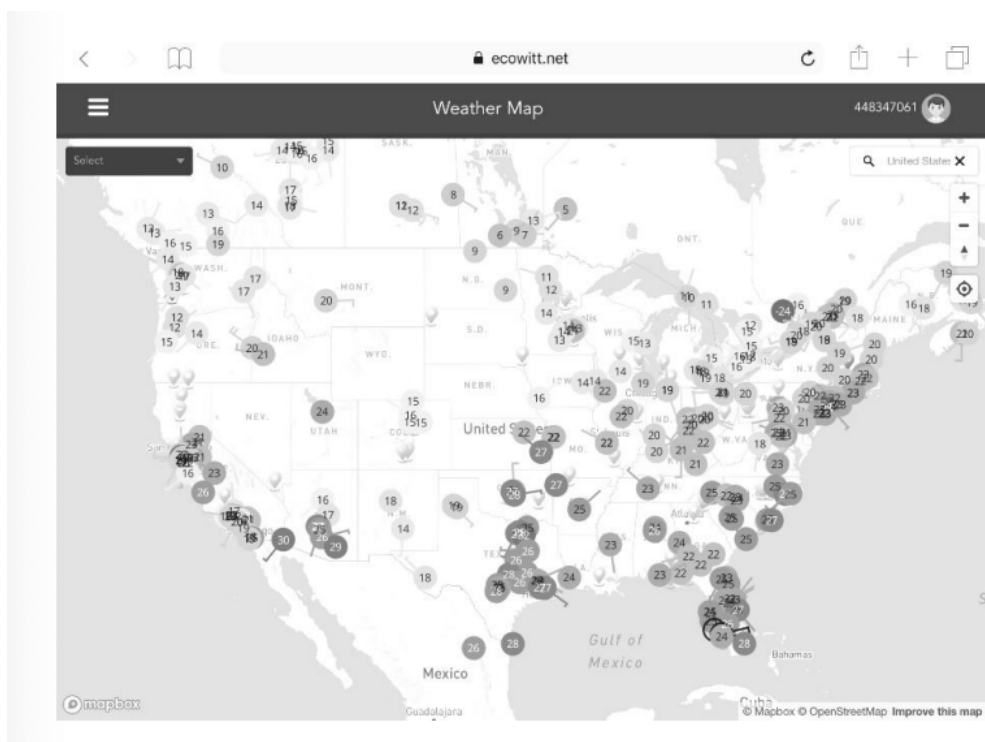

Emailová upozornění

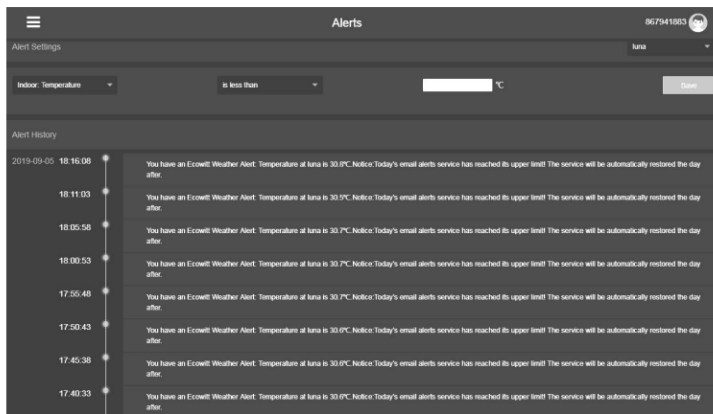

4.4 Registrace Weather Underground

Chcete-li získat ID stanice a heslo na wunderground.com, proveďte následující kroky:

1. Navštivte Wunderground.com a vyberte odkaz JOIN v horní části stránky a zaregistrujte se.

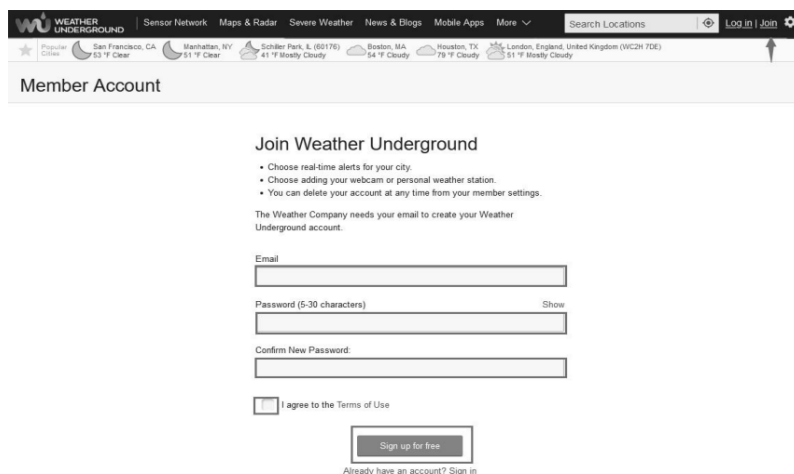

2. Klikněte na Můj profil (My profile) a vyberte Moje zařízení (my devices) pro registraci vaší stanice

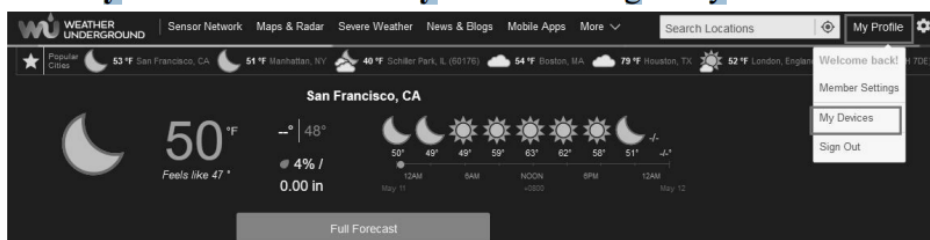

3. Vyberte Přidat nové zařízení (Add New device)

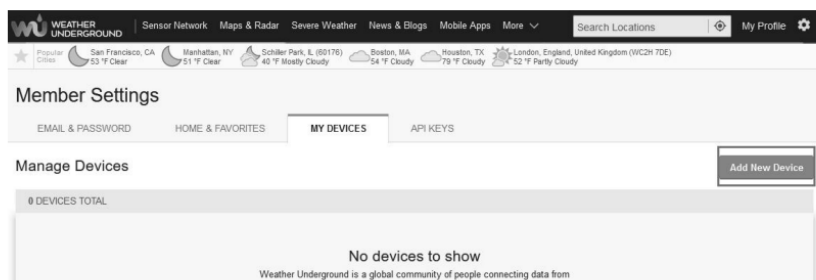

4. Najděte Osobní meteorologickou stanici. Vyberte jiné (Other) a klikněte na Další (Next).

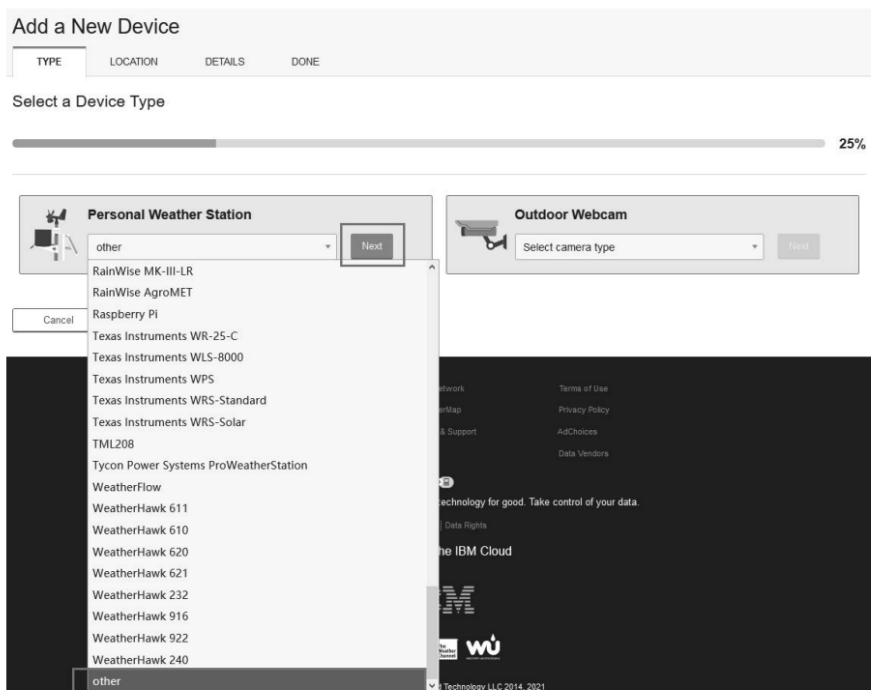

5. Vyberte možnost Adresa (Adress) nebo Ručně (Manual) a najděte svou místní pozici. Stiskněte Další (Next).

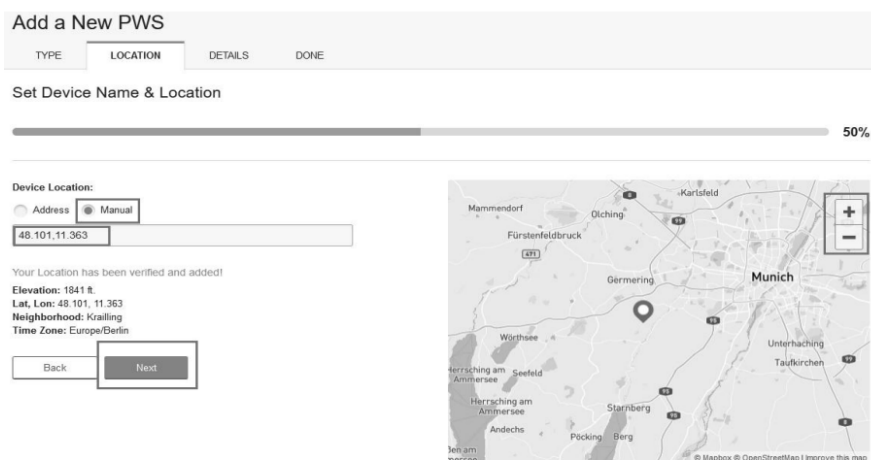

6. Tentokrát budete dotázáni na podrobnosti o vaší meteorologické stanici. Pokračujte a vyplňte formulář.

Add a New PWS

TYPE LOCATION DETAILS DONE

Tell Us More About Your Device

75%

Name:(Required)
Give Your Device a Name

Surface Type:
[Dropdown]

Elevation:(Required)
89

Associate Webcam:
Select WebCams

Device Hardware:(Required)
other

Height Above Ground:
ft. Above Ground

You Make Our Forecasts More Accurate, We Respect Your Privacy
Contribute to the Weather Underground community by sharing some information about yourself and your sensor. We use this information to manage your account and to improve the experience from the Weather Underground community. We may also share certain data for commercial purposes, such as your sensor location.
Learn more about how we take your privacy seriously

(Required)
 I Accept I Deny

Email Preferences:
 I would like to receive PWS notifications

Back Next

7. Po dokončení registrace meteorologické stanice se zobrazí ID stanice a klíč/heslo.

Add a New PWS

TYPE LOCATION DETAILS DONE

Registration Complete!

100%

Congratulations! Your personal weather station is now registered with Weather Underground.
Enter the information below to your weather station software.

Your PWS
Station ID: [Text]
Station Key: [Text]

Copy credentials

Configure Your Software

8. Poznamenejte si ID stanice a klíč/heslo.

9. Vraťte se na obrazovku „Weather service“ a zadejte ID stanice a klíč.

4.4.1 Prohlížení dat na wunderground.com

Nejzákladnějším způsobem, jak sledovat data vaší meteorologické stanice, je použití webové stránky wunderground.com. Použijete tuto adresu URL, kde ID vaší stanice nahradí text „STATIONID“:

<http://www.wunderground.com/personal-weather-station/dashboard?ID=STATIONID>

Zobrazí se stránka, jako je zobrazena níže, kde se můžete podívat na dnešní data a historická data:

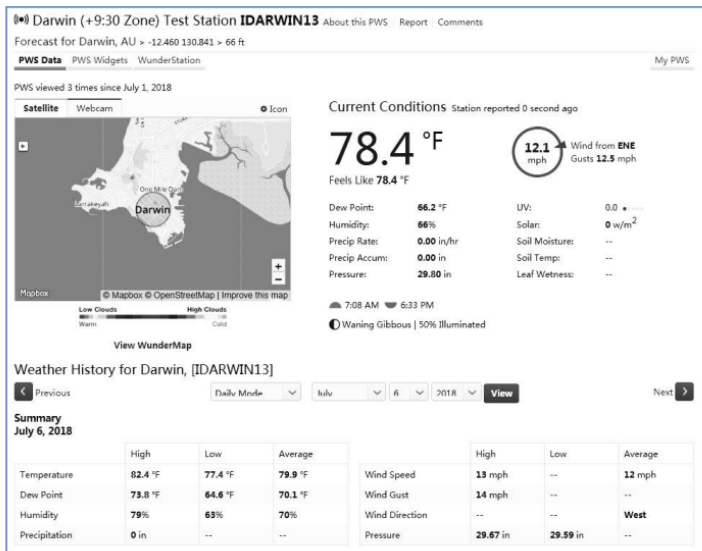

Existuje také několik velmi užitečných mobilních aplikací. Zde uvedené adresy URL odkazují na webovou verzi stránek aplikace. Můžete je také najít přímo v obchodech iOS nebo Google Play:

WunderStation: Aplikace pro iPad pro prohlížení dat a grafů vaší stanice:

<https://itunes.apple.com/us/app/wunderstation-weather-from-your-neighborhood/id906099986>

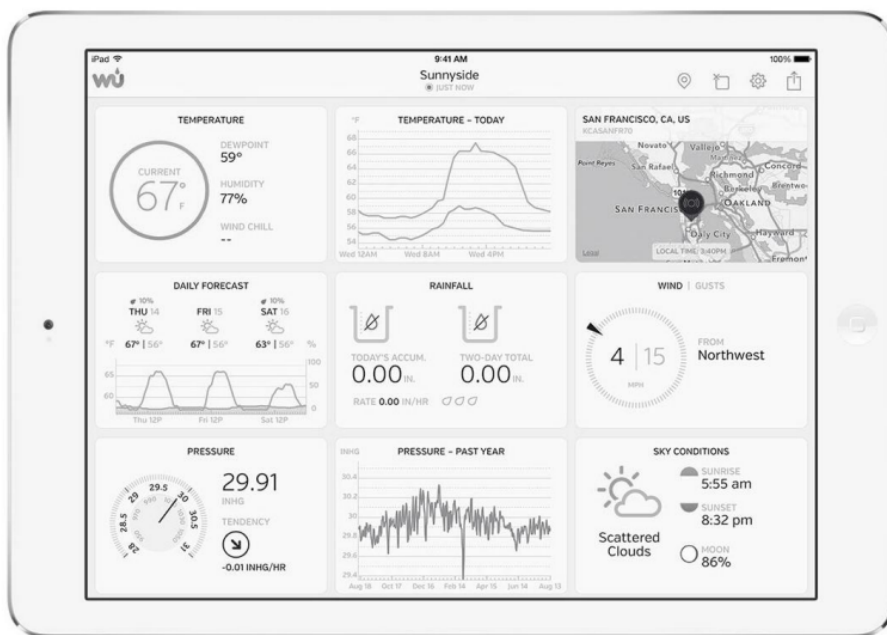

Weather Underground: Forecast: iOS and Android aplikace pro předpovědi

<https://itunes.apple.com/us/app/weather-underground-forecast/id486154808>

<https://play.google.com/store/apps/details?id=com.wunderground.android.weather&hl=en>

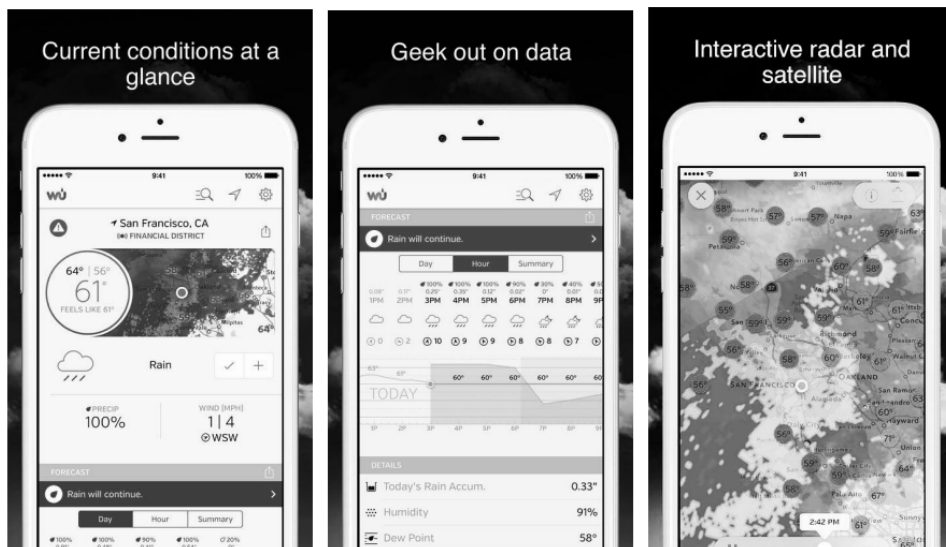

PWS Weather Station Monitor: Sledujte povětrnostní podmínky ve vašem okolí nebo dokonce přímo na vašem vlastním dvorku. Připojuje se k wunderground.com:

<https://itunes.apple.com/us/app/pws-weather-station-monitor/id713705929>



4.5 Registrace WeatherCloud

Chcete-li se zaregistrovat do služby Weathercloud, postupujte takto:

1. Navštivte weathercloud.net a zadejte uživatelské jméno, e-mail a heslo pro registraci.

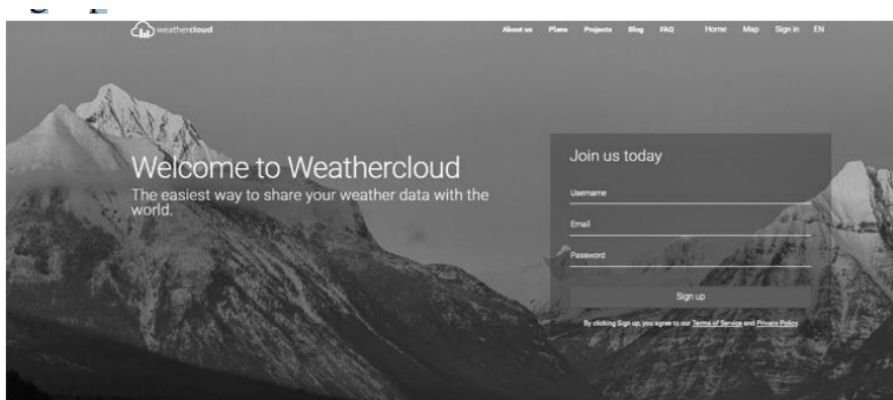

2. Odpovězte na ověřovací e-mail od Weathercloud (může to trvat několik minut).
3. Poté budete vyzváni k přidání zařízení/Vyberte „Add device“ a zadejte informace o své stanici:

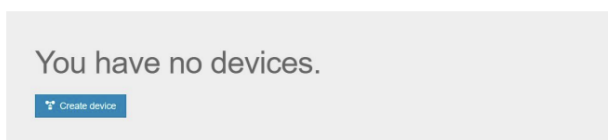

4. Po registraci vaší stanice si poznamenejte „ID“ a „Klíč“, které vám byly přiděleny.
5. Vraťte se na obrazovku „Weather service“ a zadejte ID stanice a klíč.

4.6 Webové stránky pro pozorování počasí (WOW)

Chcete-li, aby vaše meteorologická stanice nahrála data na stránku WOW Met Office, budete muset provést následující kroky:

1. Zaregistrujte se s WOW

Přejděte ve svém prohlížeči na adresu <http://wow.metoffice.gov.uk>. V pravé horní části výsledné stránky uvidíte možnosti nabídky. Klikněte na „Sign Up“ Zobrazí se obrazovka níže, na které si můžete buď vytvořit nový účet, nebo použít již existující účet. Klikněte na požadovanou volbu.

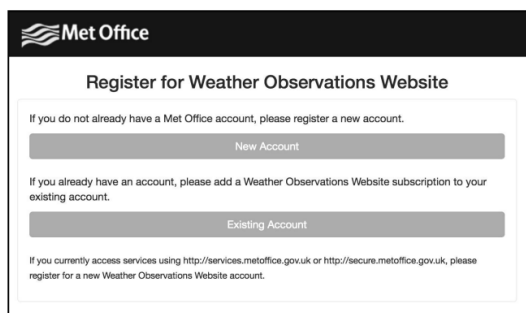

Pokud zvolíte „New account“, zobrazí se vám formulář k vyplnění:

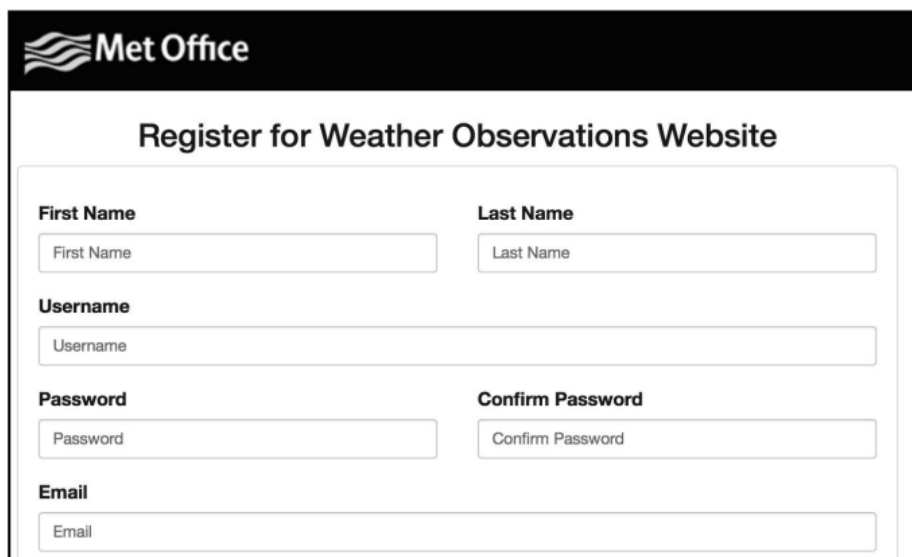

The image shows a registration form for the Weather Observations Website. At the top left is the Met Office logo. The title of the form is "Register for Weather Observations Website". The form contains several input fields: "First Name" and "Last Name" (two separate boxes), "Username" (one wide box), "Password" and "Confirm Password" (two separate boxes), and "Email" (one wide box).

Vlastní formulář je delší, ale všechny otázky by měly být jasné. Vyplňte a odešlete formulář. Po dokončení obdržíte následující oznámení:

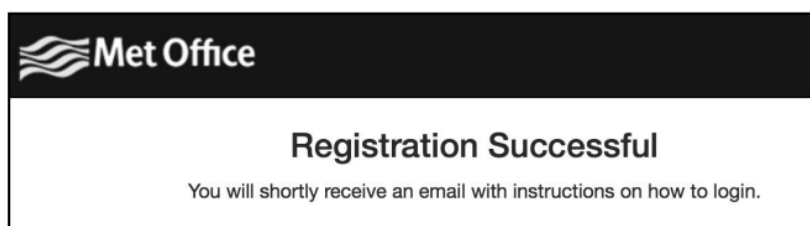

2. Potvrďte svůj e-mail pomocí WOW

Odpovězte na ověřovací e-mail od WOW (může to trvat několik minut).

3. Přihlaste se do WOW

Postupujte podle pokynů na obrazovce a přihlaste se na stránku.

4. Vytvořte/nastavte nový web WOW

Jakmile se přihlásíte, budete muset vytvořit novou stránku WOW. „Sites“ jsou prostředky, kterými WOW organizuje údaje o počasí, kterými přispíváte. WOW v podstatě vytváří osobní webovou stránku pro vaši meteorologickou stanici. S webovou stránkou jsou spojeny dvě položky, které budete potřebovat k povolení nahrávání dat:

ID webu: Toto je libovolné číslo, které se používá k odlišení vašeho webu od jiného. Toto číslo se zobrazuje (v závorkách) vedle nebo pod názvem vašeho webu na stránce s informacemi o webu, například: 6a571450-df53-e611-9401-0003ff5987fd

Autentizační klíč: Toto je 6místné číslo, které se používá k zajištění toho, že data pocházejí od vás a ne od jiného uživatele. Začněte nastavovat nový web kliknutím na „Enter a site“:

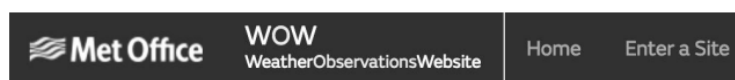

Zobrazí se vám formulář, ve kterém podrobně uvedete umístění vaší stanice a spoustu dalších nastavení souvisejících s tím, jak chcete, aby web fungoval. Po dokončení nastavení byste měli vidět:

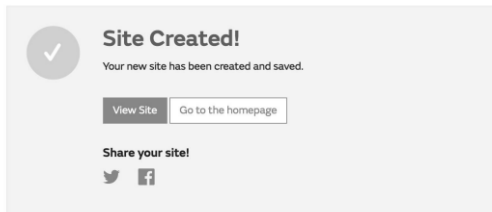

Ujistěte se, že jste (stále) přihlášení na WOWsite. Přihlaste se podle potřeby. Nyní klikněte na „My sites“ v navigační liště nahoře. Pokud máte pouze 1 web, zobrazí se vám jeho stránka. Pokud jich máte více, budete muset nejprve vybrat ten správný. Na této stránce vpravo pod mapou najdete ID webu:



Budete také muset vytvořit jedinečný 6místný PIN kód, který byste měli udržovat v tajnosti. Je to „Authentication Key“. Nastavte toto číslo kliknutím na „Edit Site“) a vyplňte 6místné číslo podle vašeho výběru:

Authentication Key

5) Vraťte se na obrazovku „Weather service“ a zadejte ID webu a ověřovací klíč.

4.7 Další funkce vložené webové stránky

4.7.1 Nastavení zařízení

Zde nastavíte časové pásmo a datum

The screenshot shows the 'Device Setting' page with the following fields and options:

- Sensor Type:** Includes a note: If your weather transmitter model is WH24, please turn this option on.
- Frequency:** Dropdown menu set to 'RFM915MHz'.
- Auto Timezone:** Auto Timezone
- Timezone:** Dropdown menu set to '(UTC)Dublin,Edinburgh,Lisbon,Lu'.
- Date:** Input field showing '2021-06-18 12:33'.
- Upgrade:** Automatically upgrade firmware. Includes a 'Save' button.
- Login & AP Password:** Input field with a 'Show password' checkbox. Below it, text reads: 'It can be set to NULL or 8-64 characters, and the device will restart when password is changed.' Includes 'Apply', 'Restore default', and 'Reboot' buttons.

If you select Auto Timezone on Device Setting page, you have to select correct Timezone on Ecowitt.net - Add Device page = Pokud na stránce Nastavení zařízení vyberete Automatické časové pásmo, musíte vybrat správné Časové pásmo na Ecowitt.net - Stránka Add Device

If you select Auto Timezone on Device Setting page, you have to select correct Timezone on Ecowitt.net - Add Device page.

4.7.2 Živá data

Obrázovka „Live Data“ poskytuje čtení vašich senzorů a jejich název pro vícekanálové senzory.

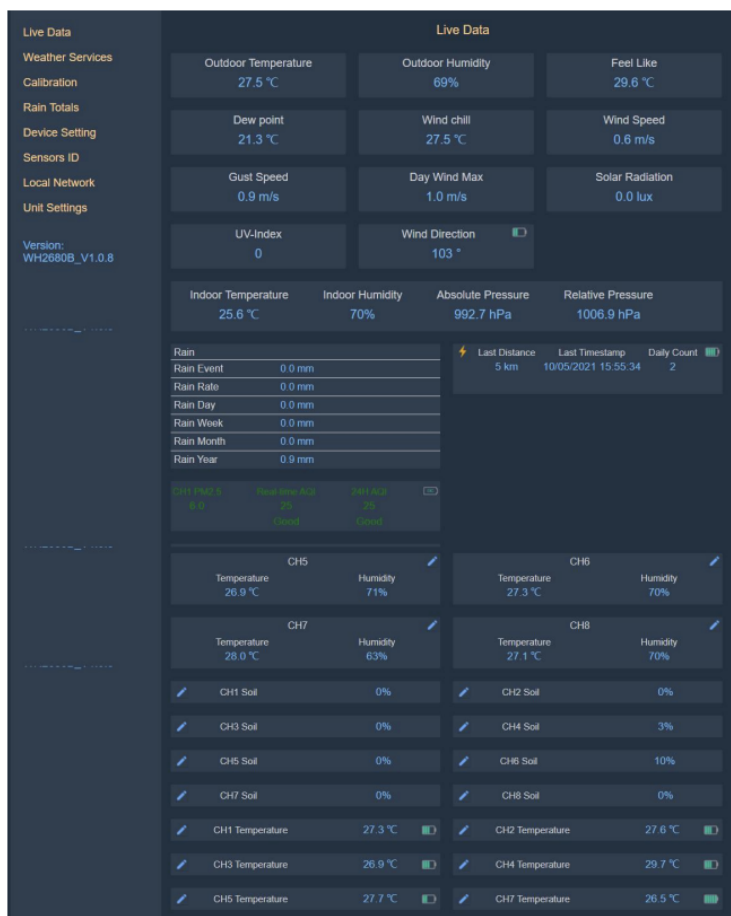

Stiskněte ikonu tužky a objeví se vyskakovací okno pro úpravu názvu aktuálního kanálového senzoru. Například přejmenujte přijatou teplotu a vlhkost CH1 na “teplota v ložnici” apod.



4.7.3 Kalibrace

Účelem kalibrace je doladit nebo opravit jakoukoliv chybu snímače spojenou s chybou zařízení.

Calibration	
SolarRad Gain	1.00
UV Gain	1.00
Wind Gain	1.00
Rain Gain	1.00
InTemp Offset	0.0 °C
InHumi Offset	0 %
Abs Offset	0.0 hPa
Rel Offset	14.2 hPa
OutTemp Offset	0.0 °C
OutHumi Offset	0 %
WindDir Offset	0 Degrees

Save

Soil Calibration

Multi CH T&H Calibration

PM2.5 Calibration

CO2 Calibration

Reset to Defaults

Kalibrace je užitečná pouze v případě, že máte známý kalibrovaný zdroj, se kterým jej můžete porovnat, a je volitelná. Tato část pojednává o postupech a zdrojích pro kalibraci senzoru, aby se snížily chyby při výrobě. Nesrovnávejte své údaje získané ze zdrojů, jako je internet, radio, televize nebo noviny. Účelem vaší meteostanice je měřit podmínky vašeho okolí, které se významně liší místo od místa.

Níže uvedená kalibrační podstránka je dynamická a pouze po obdržení příslušného vysílače senzoru jej můžete zobrazit, upravit a nastavit, např.:

Kalibrace půdní vlhkosti

Vícekanálová T&H kalibrace

Kalibrace PM2,5

Kalibrace CO2

4.7.4 Úhrny srážek

Můžete upravit úhrn srážek pro aktuální den, týden, měsíc nebo rok. To je užitečné, když začnete používat tento systém místo jiného, který shromažďuje data, nebo jednoduše, pokud víte, že hodnoty jsou nesprávné

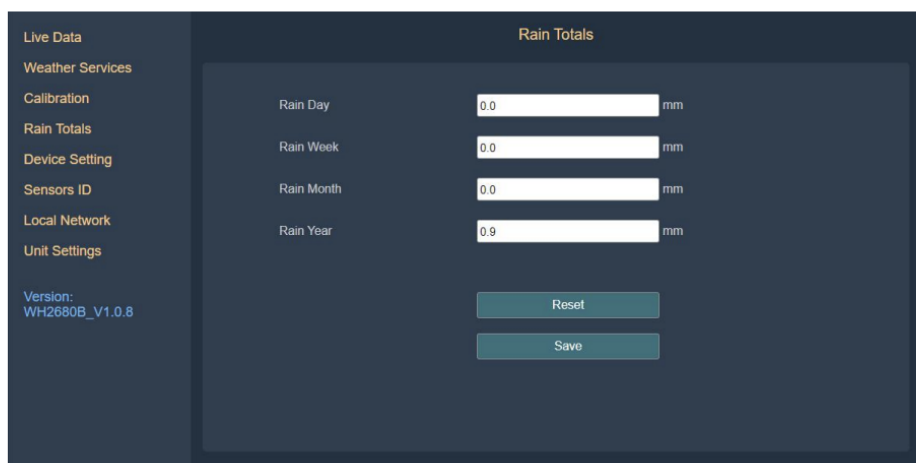

The screenshot shows a web interface for configuring rain totals. On the left is a dark sidebar with a menu: Live Data, Weather Services, Calibration, Rain Totals (highlighted), Device Setting, Sensors ID, Local Network, and Unit Settings. Below the menu, it says 'Version: WH2680B_V1.0.8'. The main content area is titled 'Rain Totals' and contains four input fields: 'Rain Day' with value 0.0, 'Rain Week' with value 0.0, 'Rain Month' with value 0.0, and 'Rain Year' with value 0.9. Each field is followed by 'mm'. At the bottom of the form are two buttons: 'Reset' and 'Save'.

4.7.5 ID snímače

Na obrazovce ID senzoru nastavte následující:

Zobrazení ID senzoru, zesílení signálu a stavu baterie

Registrace senzoru v režimu offline

Povolení nebo zakázání senzoru

Zadání ID senzoru v režimu offline

Live Data		Sensors ID					
Weather Services		Name	ID	Battery	Signal	Re-register	Operating
Calibration		Temp & Humidity & Solar & Wind & Rain	0x2	Normal		Re-register	Edit
Rain Totals		Solar & Wind	0xCF			Re-register	Edit
Device Setting		Rain	0x188E2	Normal		Re-register	Edit
Sensors ID		Temp & Humidity & Pressure	0xB7	Normal		Re-register	Edit
Local Network		Temp & Humidity	0x2B	Normal		Re-register	Edit
Unit Settings		Temp & Humidity & Solar & Wind	0x2A			Re-register	Edit
Version: WH2680B_V1.0.8		Lightning	0xC49B			Re-register	Edit
		PM25 & PM10 & CO2	0x3572	---		Re-register	Edit
		PM2.5 CH1	0xC4AD			Re-register	Edit
		PM2.5 CH2	Disable	---		Re-register	Edit
		PM2.5 CH3	Disable	---		Re-register	Edit
		PM2.5 CH4	Disable	---		Re-register	Edit
		Leak CH1	Learning	---		Re-register	Edit
		Leak CH2	0x10D4A7			Re-register	Edit
		Leak CH3	Learning	---		Re-register	Edit
		Temp & Humidity CH1	0x8A	Normal		Re-register	Edit
		Temp & Humidity CH2	0x7A	Normal		Re-register	Edit
		Temp & Humidity CH3	0x65			Re-register	Edit
		Temp & Humidity CH4	0xE5	Normal		Re-register	Edit
		Temp & Humidity CH5	0x78	Normal		Re-register	Edit
		Soil moisture CH3	0x60C552	Normal		Re-register	Edit
		Soil moisture CH4	0xC561	Normal		Re-register	Edit
		Soil moisture CH5	0x40C64B	Normal		Re-register	Edit
		Soil moisture CH6	0xC640	Normal		Re-register	Edit
		Soil moisture CH7	0xC690	Normal		Re-register	Edit
		Soil moisture CH8	0x80C516	Normal		Re-register	Edit
		Temp CH1	0x27A2			Re-register	Edit
		Temp CH2	0x78			Re-register	Edit

6. Řešení a opravy chyb

Prohlédněte si následující tabulku a v levém sloupci vyhledejte situaci nebo problém, se kterým jste se setkali, a v pravém sloupci si přečtete možná řešení.

Problém	Řešení
Venkovní senzor se nehlásí na základnu jednotky (brány) Pomlčky (--) v aplikaci nebo na webu	<p>Zkontrolujte, zda LED dioda přenosu senzoru normálně bliká.</p> <p>Pokud byly baterie nedávno (vyměněny), zkontrolujte, zda byla použita správná polarita a/nebo baterie znovu vložte.</p> <p>Pokud jsou baterie staré, vyměňte je. Pokud nyní LED dioda normálně bliká, pokračujte dalším krokem.</p> <p>Pokud neblíká a provádíte opakované kontroly a umístění baterie, je možné, že máte vadnou jednotku.</p> <p>Ujistěte se, že je brána napájena a kontrolka wifi (červená) svítí trvale.</p> <p>Přejděte na stránku ID senzoru, najděte obrázek offline senzoru a stisknutím tlačítka Znovu zaregistrovat jej zaregistrujte.</p>
Vnitřní a venkovní teplota nesouhlasí při vnitřním testování	<p>Během testování instalace je užitečné testovat s vnitřním čidlem i venkovní jednotkou ve stejné místnosti. Počkejte až jednu hodinu, než se senzory stabilizují a přizpůsobí se pokojové teplotě. Snímače vnitřní a venkovní teploty by se měly shodovat v rozmezí 4 °F (přesnost snímače je ± 2 °F).</p> <p>Pokud tyto hodnoty stále nesouhlasí, použijte kalibrační offsety pro jeden nebo oba snímače (viz část 5.5) k nastavení na známou dobrou referenční teplotu.</p>
Vnitřní a venkovní vlhkost nesouhlasí při vnitřním testování	<p>Postup je stejný jako u venkovní/vnitřní teploty. Senzory by se měly shodovat v rozmezí 10 % (přesnost senzoru je ± 5 %)</p> <p>Pokud tyto hodnoty stále nesouhlasí, použijte kalibrační offsety pro jeden nebo oba senzory (viz část 5.5) k úpravě na známou správnou referenční vlhkost.</p>
Relativní tlak nesouhlasí s oficiální zpravodajskou službou	<p>Relativní tlak se týká ekvivalentu hladiny moře s teplotou a měl by obecně úzce souhlasit s oficiální stanicí. Pokud dojde k neshodě, ujistěte se, že se nedíváte na absolutní tlak, zejména pokud vaše stanice není v úrovni hladiny moře. Kontrolujte také v různých časech kvůli občasným zpožděním aktualizací oficiální stanice.</p> <p>Zopakujte postup kalibrace tlaku.</p>

	<p>Barometr má přesnost pouze $\pm 0,09$ inHg (3 hPa) v následujícím rozsahu relativního tlaku: 8,86 až 32,48 in Hg (300 -1 100 hPa). Ve vyšších nadmořských výškách byste měli počítat s možnou menší přesností a nelineárními vlivy na chybu (kalibrační offset umožňuje pouze částečně lineární korekci).</p>
<p>Čas není správný</p>	<p>Ujistěte se, že máte nastavené časové pásmo a letní čas správně (je potřeba i při připojení k internetu přes Wi-Fi).</p>
<p>Hlášení dat Wunderground.com</p>	<p>Potvrďte, že vaše ID stanice je správné. Nejběžnějším problémem je nahrazení 0 (nuly) velkým písmenem O nebo naopak. Upozorňujeme, že číslice 0 se může vyskytovat pouze v poslední části nikoli v ID stanice Příklad, KAZPHOEN11, ne KAZPH0EN11</p> <p>Potvrďte, že vaše heslo (také nazývané: KEY) je správné. Je to heslo wunderground.com vygenerované pro vaše ID stanice. Můžete to také ověřit přihlášením na wunderground.com a vyhledáním v části „MyProfile-My Devices“.</p> <p>Pokud je v něm číslo "1", zkuste zadat malé písmeno "L", abyste jej nahradili v aplikaci.</p> <p>Ujistěte se, že je v Nastavení zařízení správně nastaveno datum, čas a časové pásmo. Pokud to není správné, můžete hlásit data pro bod v minulosti nebo budoucnosti a nemusíte je vidět tam, kde je očekáváte.</p> <p>Zkontrolujte nastavení firewallu routeru. Brána odesílá data přes port 80. Pokud máte přístup k jiným webovým stránkám pomocí „http“ (nezaměňujte s „https“), bude toto nastavení v pořádku.</p>
<p>Žádné Wi-Fi připojení, konfigurace brány se nezdařila</p>	<p>Zkontrolujte, zda na bráně svítí kontrolka Wi-Fi. Pokud je bezdrátové připojení funkční, kontrolka Wi-Fi bude svítit.</p> <p>Ujistěte se, že vaše Wi-Fi podporuje signály 2,4 GHz (801 typ Bor G nebo N), protože Wi-Fi využívající spektrum 5 GHz není podporována. U routeru s duálním pásmem deaktivujte pásmo 5 GHz.</p> <p>Brána nepodporuje takzvané „captive Wi-Fi“ sítě. Obvykle se jedná o sítě typu „host“, kde uživatelé musí před připojením souhlasit s podmínkami.</p> <p>Zkuste alternativní metody. Metoda 1: 1. Vypněte bránu. 2. Zapněte bránu a stiskněte tlačítko RESET na 5</p>

	<p>vteřin, dokud nebude červená LED rychle blikat.</p> <p>3. Otevřete na svém telefonu nebo počítači síť Wi-Fi a připojte se k hotspotu GW2000-WIFIXXXX.</p> <p>4. Otevřete aplikaci WS View a klikněte na konfigurovat nové zařízení (Configure new device) vyberte GW2000 a klikněte na Next</p> <p>5. Pokračujte podle pokynů v aplikaci.</p> <p>Metoda dva: Použijte jeden telefon (A) jako hotspot, najděte jiný telefon (B) a spusťte aplikaci WS View a spusťte proces konfigurace WIFI (ujistěte se, že kontrolka wifi rychle bliká), abyste viděli, zda lze konfiguraci dokončit nebo ne. Pokud stále selhává, kontaktujte prosím naše oddělení zákaznických služeb a vyřešte problém.</p>
--	---

Venkovní senzor	Specifikace
Přenosová vzdálenost v otevřeném poli	150 m (450 ft.)
RF frekvence	433/ 868/ 915MHz Záleží na umístění
Rozmezí zobrazení teplot	-40°C - 60°C (-40°F - 140°F)
Přesnost měření teploty	± 0.3°C, nebo ± 0.6°F
Rozlišení teploty	0.1°C, nebo 0.1°F
Rozmezí zobrazení vlhkosti	1% - 99%
Přesnost měření vlhkosti	±3.5%
Rozlišení vlhkosti	1%
Rozsah měření množství deště	Rozmezí 0 - 9999 mm
Přesnost měření množství deště	0.1mm/0.01palce
Rozsah měření rychlosti větru	0 - 40 m/s (0 - 89mph)
Přesnost měření rychlosti větru	<10m/s, +/-0.5m/s ≥10m/s, +/-5%
Přesnost měření směru větru	<2m/s, ±10° ≥2m/s, ±7°
Rozsah měření UV Indexu	0 - 15
Rozsah měření světla	0 - 200 kLux
Přesnost měření světla	± 15%
Reportovací interval	8,8 s

Vnitřní senzor	Specifikace
Teplota	-10°C–60°C(14°F-140°F)
Teplotní rozlišení	0.1°C, nebo 0.1°F
Rozsah vlhkosti	1%- 99%
Rozlišení vlhkosti	1%
Rozsah barometrického tlaku	300 - 1,100hPa(8.85 - 32.5 inHg)
Přesnost barometrického tlaku	± 3 hPa v rozmezí 700 - 1,100hPa
Rozlišení barometrického tlaku	0.1 hPa (0.01inHg)
Interval reportování	60 vteřin
Doba trvání alarmu	120 vteřin

4.3 Spotřeba energie

Meteostanice: 5V 1ADC

Venkovní senzor: Solární panel (vestavěný): 6,5V/4mA

Senzor (záložní): 2 x AA1,5V baterie (není součástí dodávky)

Poznámka: Primárním zdrojem energie pro senzor je solární panel. Pokud je dostupná solární energie (světlo za poslední období) nedostatečná, budou použity baterie.

Přenos mezi bránou a senzorem

Přenosová vzdálenost v otevřeném poli: 50 m v závislosti na prostředí

RF frekvence: 2,4 GHz

WLAN a Ethernet 802,11 b/g/n

Update na internet: 1-5 min

Údržba a čištění: Produkt nevyžaduje žádnou údržbu. K čištění pouzdra použijte pouze měkký, mírně vodou navlhčený hadřík. Nepoužívejte žádné prostředky na drhnutí nebo chemická rozpouštědla (ředidla barev a laků), neboť by tyto prostředky mohly poškodit pouzdro produktu.









Recyklace: Elektronické a elektrické produkty nesmějí být vyhazovány do domovních odpadů. Likviduje odpad na konci doby životnosti výrobku přiměřeně podle platných zákonných ustanovení. Šetřete životní prostředí a přispějte k jeho ochraně!

Záruka:

Na tento produkt poskytujeme záruku 24 měsíců. Záruka se nevztahuje na škody, které vyplývají z neodborného zacházení, nehody, opotřebení, nedodržení návodu k obsluze nebo změn na výrobku, provedených třetí osobou.

Příloha:

S bránou Wi-Fi lze použít následující volitelné senzory (prodávají se samostatně). Tato tabulka ukazuje maximální počet každého typu senzoru, se kterým lze pracovat s bránou Wi-Fi

Senzor	Obrázek	Maximální počet
WH31 Vícekanálová teplota a čidlo vlhkosti		8
WN36 bezdrátový plovoucí bazénový teploměr *WN36 a WH31 sdílí osm kanálů		
WH51 Senzor půdní vlhkosti		8
WH41 venkovní čidlo kvality vzduchu PM2,5 WH43 vnitřní čidlo kvality vzduchu PM2,5 WH41 a WH43 sdílejí čtyři kanály		4
WH55 Alarm úniku vody		4
WH57 Senzor hromu a blesku		1
WH45 Vnitřní čidlo kvality vzduchu PM2,5/PM10 CO2		1
WN35 Senzor vlhkosti listů * data se nebudou zobrazovat na hlavní stránce zobrazí svá data na stránce Channel Data.		8
WN34S nerezový sondový teploměr pro půdu a vodu Drátěný teploměr WN34L na vodu WN34S a WN34L sdílí 8 kanálů		8

Poznámka:

Web WU nepodporuje výše uvedené volitelné senzory. Ecowitt.net může podporovat nahrávání těchto dat ze senzorů.

Pozor!

Tato brožura může obsahovat chyby nebo tiskové chyby. Informace obsažené jsou pravidelně kontrolovány a opravy jsou zahrnuty v dalších sekvencích. Zříkáme se jakékoli odpovědnosti za jakoukoli tiskovou chybu nebo její důsledky. Specifikace tohoto produktu se může změnit bez předchozího upozornění